



**KEMENTERIAN PENDIDIKAN DAN KEBUDAYAAN
INSTITUT TEKNOLOGI SEPULUH NOPEMBER**

Kampus ITS Sukolilo – Surabaya 60111
Telepon : 031-5994251-54, 5947274, 5945472 (Hunting)
Fax: 031-5947264, 5950806
<http://www.its.ac.id>

SURAT EDARAN
WAKIL REKTOR BIDANG AKADEMIK DAN KEMAHASISWAAN
INSTITUT TEKNOLOGI SEPULUH NOPEMBER
NOMOR : T/26936/IT2.I/TU.00.08/2020

TENTANG

**LAYANAN PROGRAM PASCASARJANA
DI LINGKUNGAN INSTITUT TEKNOLOGI SEPULUH NOPEMBER**

Berikut kami sampaikan beberapa hal terkait layanan Program Pascasarjana di Lingkungan Institut Teknologi Sepuluh Nopember:

1. Bahwa dalam rentang waktu berakhirnya masa berlakunya SK Rektor ITS tentang Pengangkatan pengurus dan anggota Komite Pertimbangan Fakultas (KPF) periode 2017-2019 sampai dengan diterbitkannya SK Rektor ITS tentang pengangkatan pengurus dan anggota Komite Pertimbangan Fakultas (KPF) mulai periode 2020, terdapat beberapa mahasiswa Program Doktor yang melakukan sidang promosi disertasi dan telah dilakukan yudisium oleh KPF periode 2017-2019. Berkaitan dengan hal ini, hasil yudisium yang dilakukan oleh KPF pada periode tersebut tetap sah.
2. Sesuai SOTK baru, layanan Program Pascasarjana dilaksanakan di Direktorat Pascasarjana dan Pengembangan Akademik. Berikut beberapa SOP yang terkait dengan layanan Program Pascasarjana:
 - a. SOP Penundaan Studi karena belum mendapat beasiswa untuk studi (atas kemauan calon mahasiswa)
 - b. SOP Penundaan Pembayaran Biaya Pendidikan (terkait beasiswa, kerjasama, beasiswa belum turun)
 - c. SOP Pengajuan SK Ujian Kualifikasi
 - d. SOP Pengajuan SK Kandidat Doktor
 - e. SOP Pengajuan SK Ujian Tertutup
 - f. SOP Pengajuan SK Ujian Terbuka

SOP diatas efektif berlaku mulai 1 Februari 2020. Bahwa dalam periode sejak diberlakukan SOP tersebut sampai dengan dikeluarkannya surat edaran ini, SK yang telah dikeluarkan oleh Dekan tetap sah.

Demikian Surat Edaran ini dibuat untuk diinformasikan dan dilaksanakan dengan sebaik-baiknya di lingkungan unit kerja Saudara.

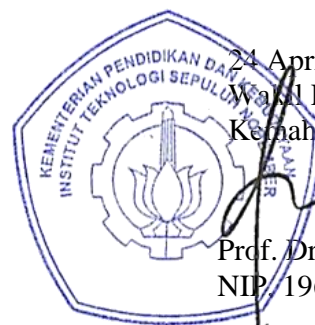

24 April 2020

Wakil Rektor Bidang Akademik dan
Kemahasiswaan,

Prof. Dr. Ir. Adi Soeprijanto, MT
NIP. 19640405 199002 1 001

Tembusan.

- Direktur Pendidikan
- Kabag Administrasi Umum dan Kearsipan Digital



**KEMENTERIAN PENDIDIKAN DAN KEBUDAYAAN
 INSTITUT TEKNOLOGI SEPULUH NOPEMBER**

Kampus ITS Sukolilo – Surabaya 60111
 Telepon : 031-5994251-54, 5947274, 5945472 (Hunting)
 Fax: 031-5947264, 5950806
<http://www.its.ac.id>

Lampiran

Surat Edaran Wakil Rektor Bidang Akademik dan Kemahasiswaan No . T/26936/IT2.I/TU.00.08/2020

Tanggal : 24 April 2020

SOP PENGAJUAN SK UJIAN KUALIFIKASI

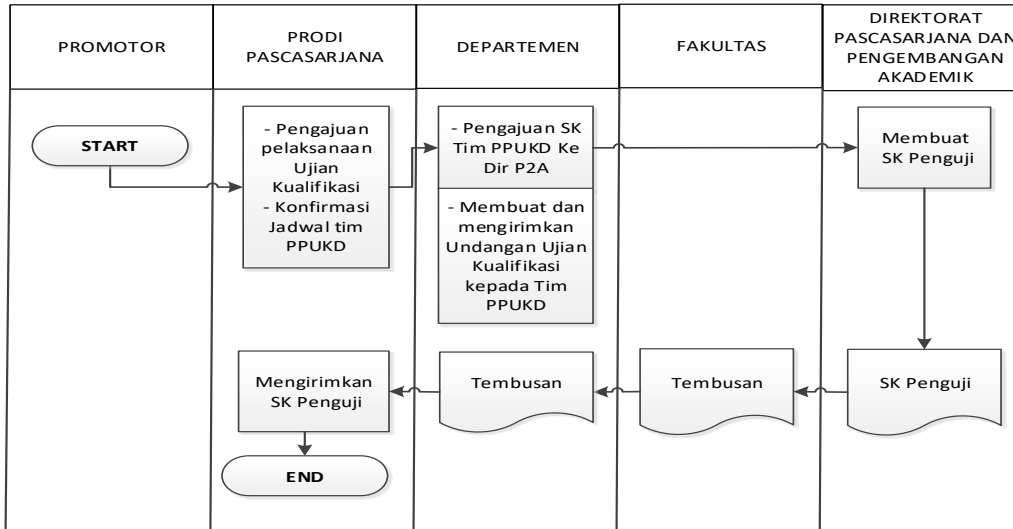

Note :

Kelengkapan yang dilampirkan :
 Formulir Pendaftaran Ujian Proposal Disertasi

SOP PENGAJUAN SK KANDIDAT DOKTOR

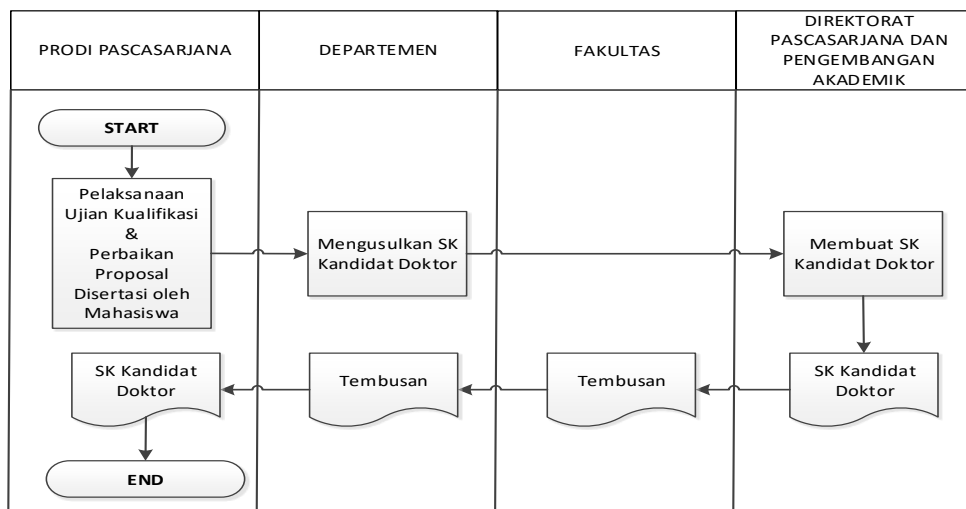

Note :

Kelengkapan yang dilampirkan :
 Halaman Pengesahan Proposal Disertasi



KEMENTERIAN PENDIDIKAN DAN KEBUDAYAAN INSTITUT TEKNOLOGI SEPULUH NOPEMBER

Kampus ITS Sukolilo – Surabaya 60111
Telepon : 031-5994251-54, 5947274, 5945472 (Hunting)
Fax: 031-5947264, 5950806
<http://www.its.ac.id>

SOP PENGAJUAN SK UJIAN TERTUTUP

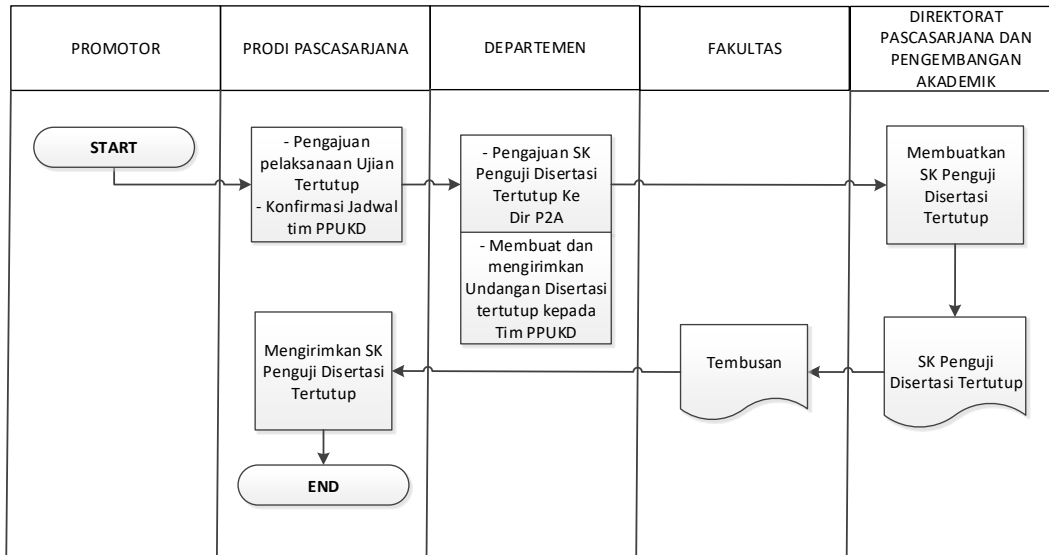

Note : Kelengkapan yang dilampirkan :
Formulir Pendaftaran Ujian Disertasi

SOP PENGAJUAN SK UJIAN TERBUKA

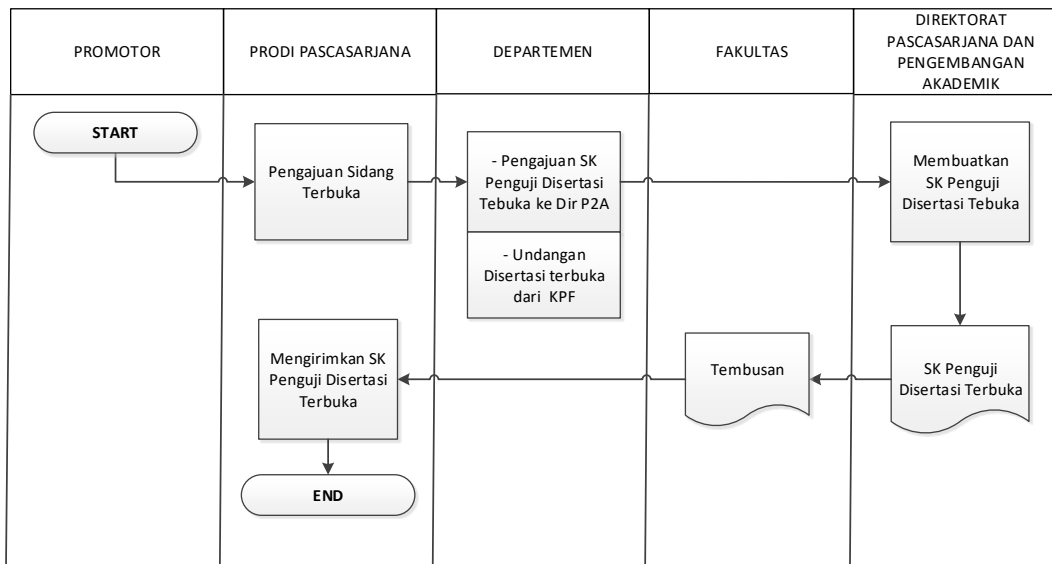

- Note : Kelengkapan yang dilampirkan :
1. Fotocopy BA Ujian Tertutup Disertasi
 2. Fotocopy BA Ujian Kualifikasi/Ujian Proposal Disertasi
 3. Fotocopy nilai mata kuliah yang sudah ditempuh
 4. Fotocopy SK Tim PPUKD
 5. Fotocopy bukti publikasi
 6. BA pemeriksaan publikasi



**KEMENTERIAN PENDIDIKAN DAN KEBUDAYAAN
INSTITUT TEKNOLOGI SEPULUH NOPEMBER**

Kampus ITS Sukolilo – Surabaya 60111
 Telepon : 031-5994251-54, 5947274, 5945472 (Hunting)
 Fax: 031-5947264, 5950806
<http://www.its.ac.id>

SOP PENUNDAAN STUDI

karena belum mendapat beasiswa untuk studi
 (atas kemauan calon mahasiswa). Surat penundaan berlaku 1 tahun

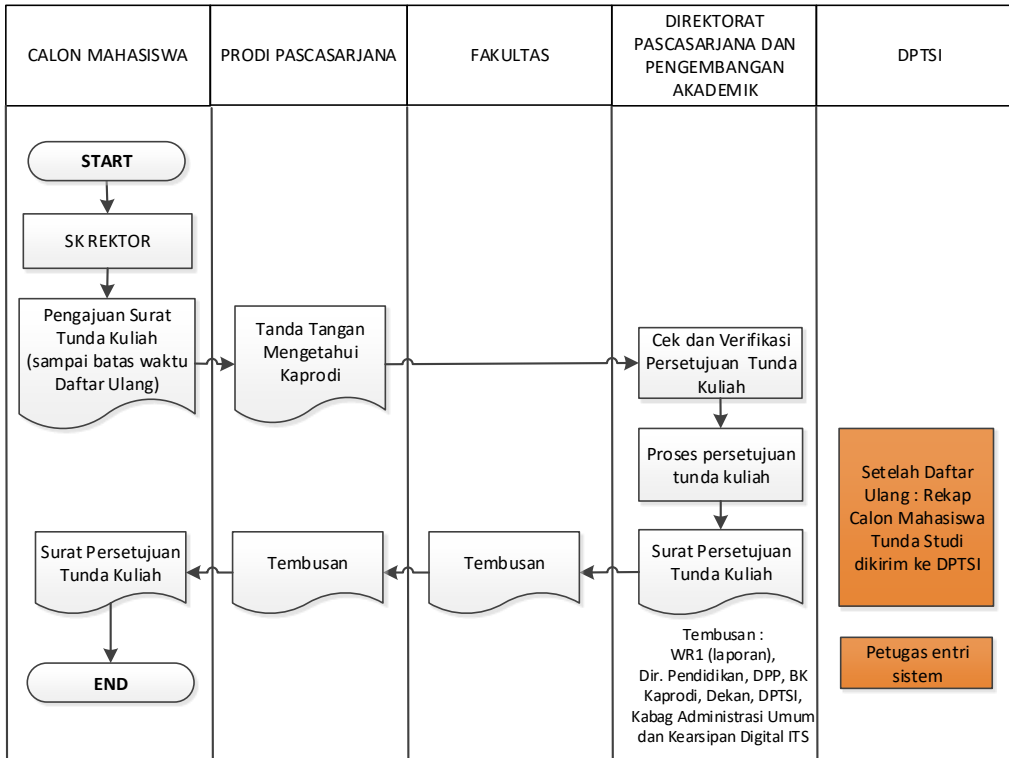

SOP PENUNDAAN BIAYA

(terkait beasiswa, kerjasama, beasiswa belum turun)

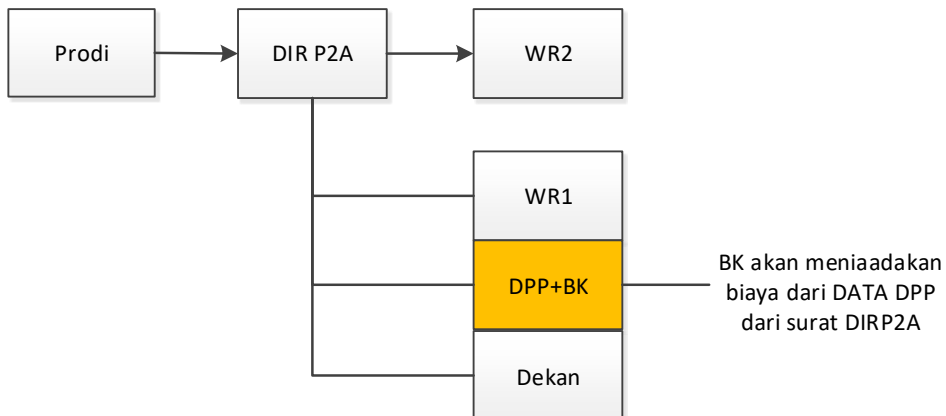

Note :
 Garis tanpa kepala panah berarti surat tembusan